

Manual de Instruções:

A **KMW** Indústria Eletrônica LTDA agradece a sua preferência em adquirir os nossos produtos, produzidos com tecnologia inovadora totalmente nacional, sempre prezando pela alta qualidade.

Informações e auxílio técnico:

Para informações a respeito de nossos produtos entre em contato com a nossa equipe técnica.

Fone: (0xx49) 3324-6175

www.kmw.com.br

Produzido por **KMW IND. E Com.**

De Equip. Eletrônicos LTDA.

Chapecó SC IND.BRAS.

Email: kmw@kmw.com.br

KMW® Tecnologia em medição e controle!

Esquema de ligação KCC-02

*Instale o KCC-02 como Indicado abaixo:

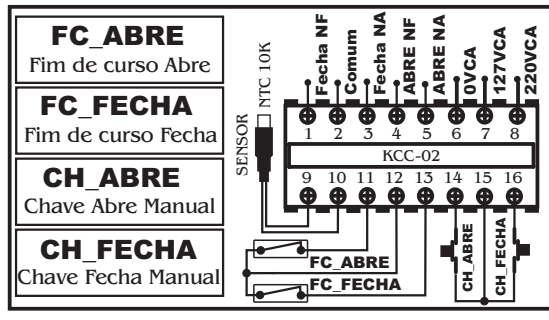

OBS: Recomenda-se o uso de Snubber RC nas contadoras!

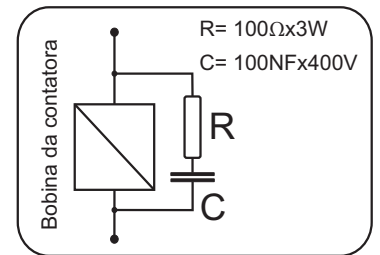

*O controlador de cortinas KCC-02 é um equipamento destinado ao controle automático de cortinas, sendo indicado para uso Avícola ou outros ambientes como: Chiqueirões, Granjas de Matrizes e qualquer outro ambiente que necessite de um controle rígido de temperatura.



KMW® Tecnologia em medição e controle!

Configurações e programação:

Configurando as temperaturas e tempos do KCC-02 :

* Pressione a tecla **PROG** no painel até aparecer a mensagem **PrG**, libere a tecla **PROG** e o menu **Setd** aparecerá no display. Pressione as teclas **↑** ou **↓** para rolar o menu. Pressione a tecla **ENTER** para entrar e sair do menu correspondente.

Menu principal:

Setd	Setpoint temperatura desejada: Temperatura desejada para o controle da abertura e fechamento da cortina
ETA	Exaustão temporizada de amônia: Liga e desliga o timer de exaustão de amônia ON/OFF
tSt	Teste: Testa o curso da cortina e indica o tempo de percurso da cortina entre os pontos aberto e fechado
SAI	Saí do menu: Pressione a tecla PROG para sair do menu e voltar ao modo normal





Visualizando a temperatura máxima registrada: Pressione a tecla **↑** por alguns instantes até aparecer no display a indicação **rEH** libere a tecla **↑** e a temperatura máxima registrada será indicada. Para sair pressione e solte a tecla **↓**. Para apagar o registro pressione e mantenha a tecla **↓** pressionada até aparecer a mensagem **dEL**.

Visualizando a temperatura mínima registrada: Pressione a tecla **↓** por alguns instantes até aparecer no display a indicação **rEL** libere a tecla **↓** e a temperatura mínima registrada será indicada. Para sair pressione e solte a tecla **↑**. Para apagar o registro pressione e mantenha a tecla **↑** pressionada até aparecer a mensagem **dEL**.

Tabela de erros indicados pelo instrumento

Er1	Cabo de temperatura está desconectado, interrompido ou temperatura medida menor que -55°C
Er2	Cabo de temperatura está em curto ou temperatura medida maior que 125°C
Er3	Limite inferior para o buffer das variáveis foi ultrapassado por um dos parâmetros. Utilize a função rSt para corrigir o problema
Er4	Limite superior para o buffer das variáveis foi ultrapassado por um dos parâmetros. Utilize a função rSt para corrigir o problema
Er5	Falha ao ler ou escrever dados na eeprom, conferir os valores dos parametros e utilizar a função rSt se necessário
Er6	Este erro ocorre quando a chave CH_ABRE está acionada ao energizar o equipamento
Er7	Este erro ocorre quando a chave CH_FECHA está acionada ao energizar o equipamento
Er8	Este erro indica que as chaves de fim curso estão com problemas como: circuito aberto ou cabo rompido

Configurações do menu técnico:

*Pressione as teclas   ao mesmo tempo até aparecer a mensagem **SEt** no display, libere as mesmas para entrar no menu, pressione  ou  para rolar o menu e  para entrar e sair dos mesmos.

	Descrição da função	Escala permitida	Padrão
Cod	Código de acesso aos parâmetros do menu técnico do equipamento	00 — 999	345
F01	Miníma teperatura permitida ao setpoint temperatura desejada SEt	-55 — F02	-55
F02	Máxima temperatura permitida ao setpoint temperatura desejada SEt	F01 — 125	125
F03	Diferencial de temperatura para o controle por passos temporizados	0.1 — 200	1.0
F04	Diferencial de temperatura para o controle forçado das cortinas	0.1 — 200	4.0
F05	Tempo do passo da cortina, base de tempo em F09	01 — 240	10
F06	Tempo de intervalo entre os passos da cortina, base de tempo em F09	01 — 240	10
F07	Tempo em que o sistema fica aguardando para fazer a exaustão de amônia, base de tempo em F10	01 — 240	30
F08	Tempo em que a cortina fica aberta para a exaustão de amônia, base de tempo em F10	01 — 240	15
F09	Ajusta a base de tempo do timer de passos da cortina F05 e F06	00 — 03	02
F10	Ajusta a base de tempo do timer de exaustão de amônia F07 e F08	00 — 03	02
FLt	Função especial que permite alterar o tempo entre leituras sucessivas, gerando o efeito de aumento de massa do sensor de temperatura	00 — 240	20
CAL	Offset para calibrar a leitura do sensor de temperatura	-50 — 50	00
rSEt	Função especial que restaura todos os parâmetros para o padrão de fábrica é necessário inserir a senha 543 para executar este comando	00 — 999	543
SAL	Sai do menu e salva os parâmetros alterados na eeprom		

Tabela do parâmetro base de tempo **F09**

Valor de F09	Base de tempo F05	Base de tempo F06
00	Tempo em segundos	Tempo em segundos
01	Tempo em minutos	Tempo em segundos
02	Tempo em segundos	Tempo em minutos
03	Tempo em minutos	Tempo em minutos

Tabela do parâmetro base de tempo **F10**

Valor de F10	Base de tempo F07	Base de tempo F08
00	Tempo em segundos	Tempo em segundos
01	Tempo em minutos	Tempo em segundos
02	Tempo em segundos	Tempo em minutos
03	Tempo em minutos	Tempo em minutos

1*: Necessário cabo de silicone para o sensor quando usado com temperaturas superiores a 100°C.

Especificações Técnicas

Alimentação: 127VAC e 220VAC 60HZ.
Consumo máximo: 3W.
Resolução: 0.1°C de -9.9 a 99.9°C e 1°C no restante da faixa.
Tipo de sensor: NTC 10K.
Faixa de leitura e controle: -55°C a 125°C 1*.
Dimensões: 98x50x105mm LxAxC.
Tipo de Gabinete: Norma DIN Para painél DIN98x48mm.
Peso: aproximadamente 350 Gramas
Saídas: Reles eletromecânicos capacidade de 5A por saída.

Furação para encaixar o KCC-02 no painél.

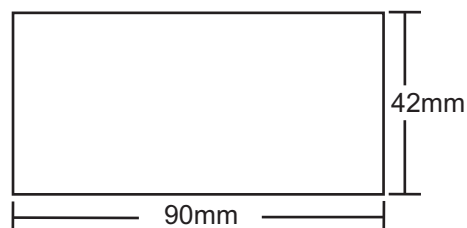

Garantia:

A KMW Indústria e comércio de equipamentos eletrônicos LTDA. Garante a este produto um prazo de um (01) ano de garantia contra defeitos de fabricação, estão excluídos dos termos de garantia as seguintes situações. Mau uso do equipamento; Problemas de instalação; Danos por esforços mecânicos; Acondicionamento inadequado; Curto circuitos; Descargas elétricas (raios); Derramamento de líquidos em seu interior. Entre outros que possam ocorrer devido a causas externas de natureza destrutiva.